

このたびは、カリモク商品をお買い上げ頂きまして誠にありがとうございました。  
この説明書をよくお読みの上、正しくご使用ください。

組立を行なう前に梱包内容を確認してください。また、安全と破損防止の為毛布などを敷き  
作業は必ず2名で行なってください。

各部の名称

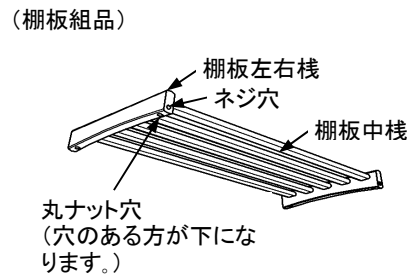
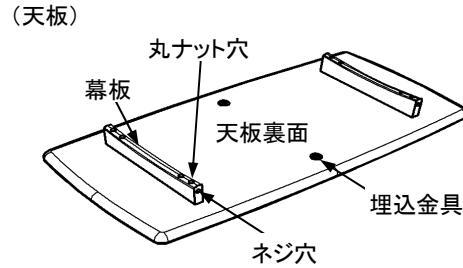
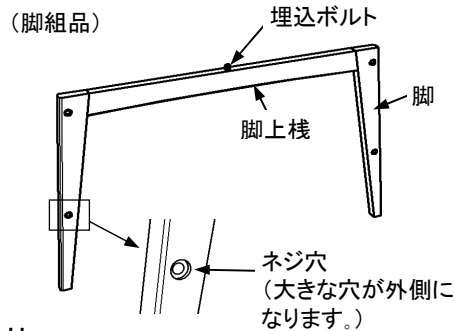
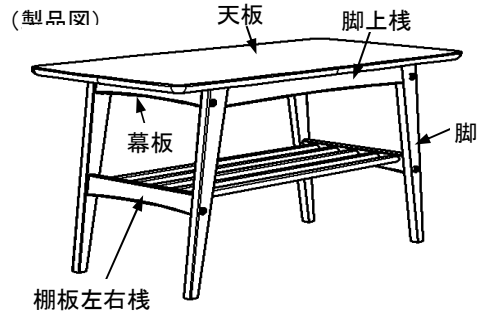

この孔は違います。

部 材

- ①天板 x1
- ②脚組品 x2
- ③棚板組品 x1

組立金具

(テーブル大)

- ①半丸皿頭ボルト50mm x8
- ②丸ナット x8

(テーブル小)

- ①半丸皿頭ボルト50mm x8
- ②丸ナット x8

※組立に使用するプラスドライバーをご用意ください。

組立手順

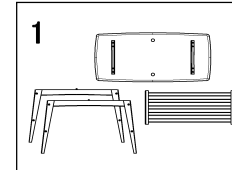

パーツは天板、脚組品、  
棚板組品とボルトナット  
です。

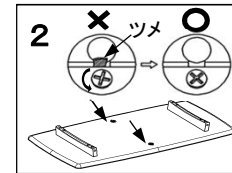

天板裏面を上向きに置き、  
埋込金具のツメが出てな  
いことを確認します。(ツメ  
が出ているときは十字を  
ドライバーで回してくださ  
い。)

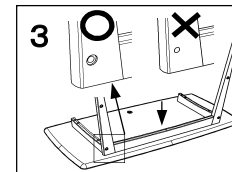

脚組品の外面を確認し  
て天板に合わせます。  
(脚の大きな穴の面を外  
側に向けてください。)

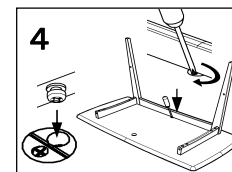

脚組品の埋込ボルトを天  
板の埋込金具に差し込み  
ドライバーで固定します。  
(埋込金具の十字を時計  
回りに止まるまでまわし  
てください。)

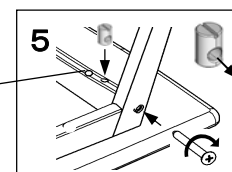

幕板に②丸ナットを差し  
込み、脚外側から①半丸  
皿頭ボルトを仮止めし  
ます。(丸ナットのネジ穴の  
向きはドライバーで合わ  
せてください。)

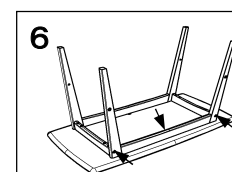

反対側の脚組品も  
同様に仮止めます。  
(2,3,4,5の繰り返し)

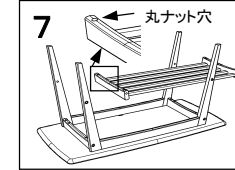

棚板の上下を確認して脚  
の取付位置に合わせま  
す。(脚をキズつけないよ  
う慎重に行ってください。)

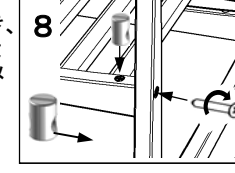

棚板左右棧に②丸ナット  
を差し込み、脚外側から  
①半丸皿頭ボルトを仮  
止めます。

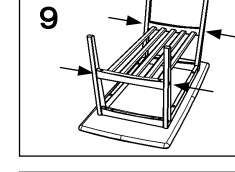

4ヶ所のボルトを仮止め  
するまで、棚板から手をは  
なさないでください。

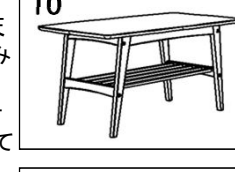

ぐらつきのない程度に仮  
止めし、天板が上になるよ  
うに(使用する状態)置き  
直します。

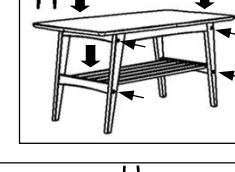

天板や棚板を上から軽く  
押さえてから、全てのボル  
トを完全に締め付けて固  
定します。



スキマやガタツキのある  
場合はいったんボルトを  
ゆるめ、上から押さえなが  
らボルトを締め直してくだ  
さい。

注意：組立手順 5,6,8,9,10 で仮止めをしないで、本締めをすると本体にガタツキが発生する  
場合がありますのでご注意ください。